

Tisková konference k Dětství bez násilí

1. 6. 2023



zmocněnkyně vlády pro lidská práva

PROGRAM

- **Priority pro oblast potírání násilí na dětech v České republice:**
Klára Šimáčková Laurenčíková
- **Zakotvení ve strategických dokumentech MPSV a plány do budoucna:** Šárka Jelínková
- **Symbolická změna občanského zákoníku k nepřijatelnosti tělesného trestání dětí:** Karel Dvořák
- **Dlouhodobé snahy Výboru vlády pro práva dítěte a mezinárodní kontext:** Eva Petrová
- **Iniciativa Dětství bez násilí: Centrum Locika - Petra Wünschová**
- **Ukázka transgeneračního přenosu násilí na případu Matěje a Hely z praxe SPONDEA:** Kristýna Pěšáková

Priority pro oblast potírání násilí na dětech v České republice

Klára Šimáčková Laurenčíková



zmocněnkyně vlády pro lidská práva

Situace dětí ohrožených násilím je kritická



zmocněnkyně vlády pro lidská práva

**Za posledních 8 let zemřelo v rodinách na následky násilí 44 dětí,
799 jich mělo trvalé zdravotní následky,
přes 15 tisíc potřebovalo péči psychologa a
3229 dětí skončilo z důvodu násilí v rodině v ústavní péči.**



Ve společnosti panuje vysoká tolerance k násilí v rodinách a mnoho případů zůstává neohlášeno.



Tragickým případům není věnována dostatečná systémová pozornost.



zmocněnkyně vlády pro lidská práva

Posílení systému prevence

- Podpora rodin v krizových situacích
- Podpora zvlášt' zranitelných skupin rodičů
 - rodiče se zdravotním postižením
 - rodiče s duševním onemocněním
 - rodiče se závislostním chováním
 - rodiče s lehkým mentálním postižením
- Rodiče s nízkou kapacitou v péči
- Rodiče s nízkými rodičovskými kompetencemi



Včasná detekce ohrožených rodin a dětí

- Jasně vymezené odpovědnosti a kompetencí v podpoře rodin a dětí v mírném riziku
- Zabránění rozvoje velkých a vleklých krizí
- Okamžitá intervence
- Mezioborový přístup – *case management*
- Vyhodnocení rizikových a protektivních faktorů na straně dítěte a rodiny
- Individuální plán podpory
- Propojení sociální, zdravotní a školské složky
- Gynekologové, porodnice, dětské praktičtí lékaři, školské a sociální služby



Státem garantovaná síť služeb krizové intervence

- Posílení služeb krizové intervence včetně nonstop telefonické krizové pomoci dětem
- Zvýšení dostupnosti rodinné terapie, mediační podpory v rodičovských konfliktech a dalších typů služeb na podporu rodin v zátěžových situacích



Školský segment

- RVP – rozvoj socioemočních dovedností a duševní gramotnosti
- Změny v oblasti pregraduální přípravy budoucích učitelů
 - Podpora well-beingu dětí
 - Detekce ohrožených dětí
 - Mezioborový přístup
- Vzdělávání dětí - zvyšování lidskoprávního povědomí, rozvoj občanských kompetencí
- Vytváření bezpečného vztahového prostředí
- Evidence-based metody a nástroje
- Metodické podpory pro pedagogy a školské poradenské pracovníky



Implementace standardů pro práci s dětskými oběťmi násilí

Zavedení nástroje [Karta KID](#) do praxe

- Karta pro identifikaci ohroženého dítěte

Zakotvení nepřijatelnosti tělesného trestání ve výchově dětí

- Současná definice nepřiměřeného trestání je zdrojem bagatelizace a normalizace násilí vůči dětem



Zakotvení nepřijatelnosti tělesného trestání v Evropě

- Stát zakotvil ve všech prostředích
- Vláda přislíbila zakotvení ve všech prostředích
- Stát zakotvil jen v některých prostředích
 - Např. škola, instituce apod., nikoliv v rodině

Zdroj: Global Initiative to End All Corporal Punishment for Children



zmocněnkyně vlády pro lidská práva

Založení „Přezkumu náhlých úmrtí dítěte“ (Child Death Review)

- Právně a institucionálně zakotven především v anglosaských zemích
- Zautomatizovaný a systematický proces posouzení zvláště závažných nepřírozených úmrtí dětí
- Využívá jednotlivé případy k porozumění, kde mohl systém zareagovat jinak, bez hledání konkrétního viníka
- Cíl: zabránit opakování hrůzných činů a nastavit efektivní mechanismy prevence na úrovni systému
- Okruh případů je stanoven dle věku, způsobu a příčiny úmrtí dítěte
 - Např. týrání či zanedbávání dětí, náhlé, nevysvětlitelné nehody (otrava, sebevražda, utonutí)
- Často nedochází k individuálnímu selhání, nedostatky mohou panovat na legislativní, systémové či mezioborové úrovni (nedostatečné zákonné podmínky, nedostatečné propojení mezi odborníky, osvěta)



Iniciace vzniku „Komise pro přezkum náhlých úmrtí dítěte“ (Child Death Review Committee)

- Složena z multidisciplinárního týmu odborníků nezapojených do samotného vyšetřování případu
- Institucionální a formální zakotvení legislativou a národními standardy (nakládání s osobními údaji, okruh řešených případů, jednotný informační systém apod.)
- Složení: odborníci z oblasti práva, medicíny, psychologie, trestního řízení, sociální práce a dětských práv
- Zejména funkční na národní úrovni, v případě potřeby lze uvažovat o místních komisích



Zakotvení ve strategických dokumentech MPSV a plány do budoucna

Šárka Jelínková, náměstkyně
Ministerstvo práce a sociálních věcí



zmocněnkyně vlády pro lidská práva

Symbolická změna občanského zákoníku k nepřijatelnosti tělesného trestání dětí

Karel Dvořák, náměstek
Ministerstvo spravedlnosti



zmocněnkyně vlády pro lidská práva

PRACOVNÍ VERZE

Varianta I

§ 884

(1) Rodiče mají rozhodující úlohu ve výchově dítěte. Rodiče mají být všestranně příkladem svým dětem, zejména pokud se jedná o způsob života a chování v rodině.

(2) Výchovné prostředky lze použít pouze v podobě a míře, která je přiměřená okolnostem, neohrožuje zdraví dítěte ani jeho rozvoj a nedotýká se lidské důstojnosti dítěte. **Platí, že lidské důstojnosti dítěte se dotýká tělesné trestání, působení duševního strádání a jiná ponižující opatření.**



Varianta II

§ 858

Rodičovská odpovědnost zahrnuje povinnosti a práva rodičů, která spočívají v péči o dítě, zahrnující zejména péči o jeho zdraví, jeho tělesný, citový, rozumový a mravní vývoj **bez tělesného trestání a duševního strádání**, v ochraně dítěte, v udržování osobního styku s dítětem, v zajišťování jeho výchovy a vzdělání, v určení místa jeho bydliště, v jeho zastupování a spravování jeho jmění; vzniká narozením dítěte a zaniká, jakmile dítě nabude plné svéprávnosti. Trvání a rozsah rodičovské odpovědnosti může změnit jen soud.



Dlouhodobé snahy Výboru vlády pro práva dítěte a mezinárodní kontext

Eva Petrová, předsedkyně
Výboru vlády pro práva dítěte



zmocněnkyně vlády pro lidská práva

- Úmluva OSN o právech dítěte
 - Závazek chránit děti před jakýmkoli násilím včetně násilí v rodině
- Potřeba nové právní úpravy deklarující nepřijatelnost tělesného trestání dětí – shoda odborníků
- [Usnesení Rady vlády pro lidská práva z října 2022](#)
 - Obsahuje úkol pro MSp předložit novelizaci OZ o nepřijatelnosti tělesného trestání dětí a pro MPSV zajistit osvětové aktivity k pozitivnímu rodičovství
- Členové Výboru iniciativu „Dětství bez násilí“ podpořili **jednomyslně**



Iniciativa Dětství bez násilí

Petra Wünschová, ředitelka
Centrum Locika



zmocněnkyně vlády pro lidská práva

INICIATIVA DĚTSTVÍ BEZ NÁSILÍ

Připojte se ke komunitě, které není osud dětí lhostejný.

K výzvě se připojilo

90

lidí

PŘIPOJTE SE I VY

Co na této stránce najdete?

[Výzva a formulář k podpisu](#)

[Proč vznikla iniciativa Dětství bez násilí](#)

[Proč vychovávat děti bez tělesných trestů](#)

[Odkazy na pomoc pro rodiče](#)

[Výzkumy k \(tělesnému\) násilí a videa/literatura/filmy](#)

[FAQ - dezinformace o násilí na dětech](#)

44

**TOLIK DĚTÍ ZA POSLEDNÍCH
8 LET V ČR ZEMŘELO
NA NÁSLEDKY NÁSILÍ**

799 jich mělo trvalé zdravotní následky, přes 15 tisíc potřebovalo péči psychologa a 3229 dětí skončilo z důvodu násilí v rodině v ústavní péči. Jde o statistiky zaznamenaných případů MPSV, reálná čísla mohou být několikanásobně vyšší.

14 %

**TOLIK DĚTÍ HOVOŘÍ O TOM,
ŽE ZAŽÍVÁ NÁSILÍ V RODINĚ**

Nejvíce se tělesné tresty užívají u dětí do 6 let, tedy v období, kdy jsou děti nejvíce zranitelné a zcela odkázané na pomoc, podporu a ochranu dospělých. 22,1 % dětí je v českých rodinách svědky násilí mezi rodiči.

63 %

**TOLIK RODIČŮ
V ČESKÉ REPUBLICE POUŽÍVÁ
FYZICKÉ TRESTY VE VÝCHOVĚ**

Tělesné trestání je spojeno s týráním dětí. Většina násilí na dětech označovaná jako týrání, je rodiči chápána jako tělesný trest. Jakkoli jemné tělesné trestání s sebou nese inertní riziko eskalace.

(Liga otevřených mužů, 2018)

www.detstviznasili.cz/memorandum



Ukázka transgeneračního přenosu násilí na případu Matěje a Hely z praxe SPONDEA

Kristýna Pešáková, ředitelka
Spondea



zmocněnkyně vlády pro lidská práva

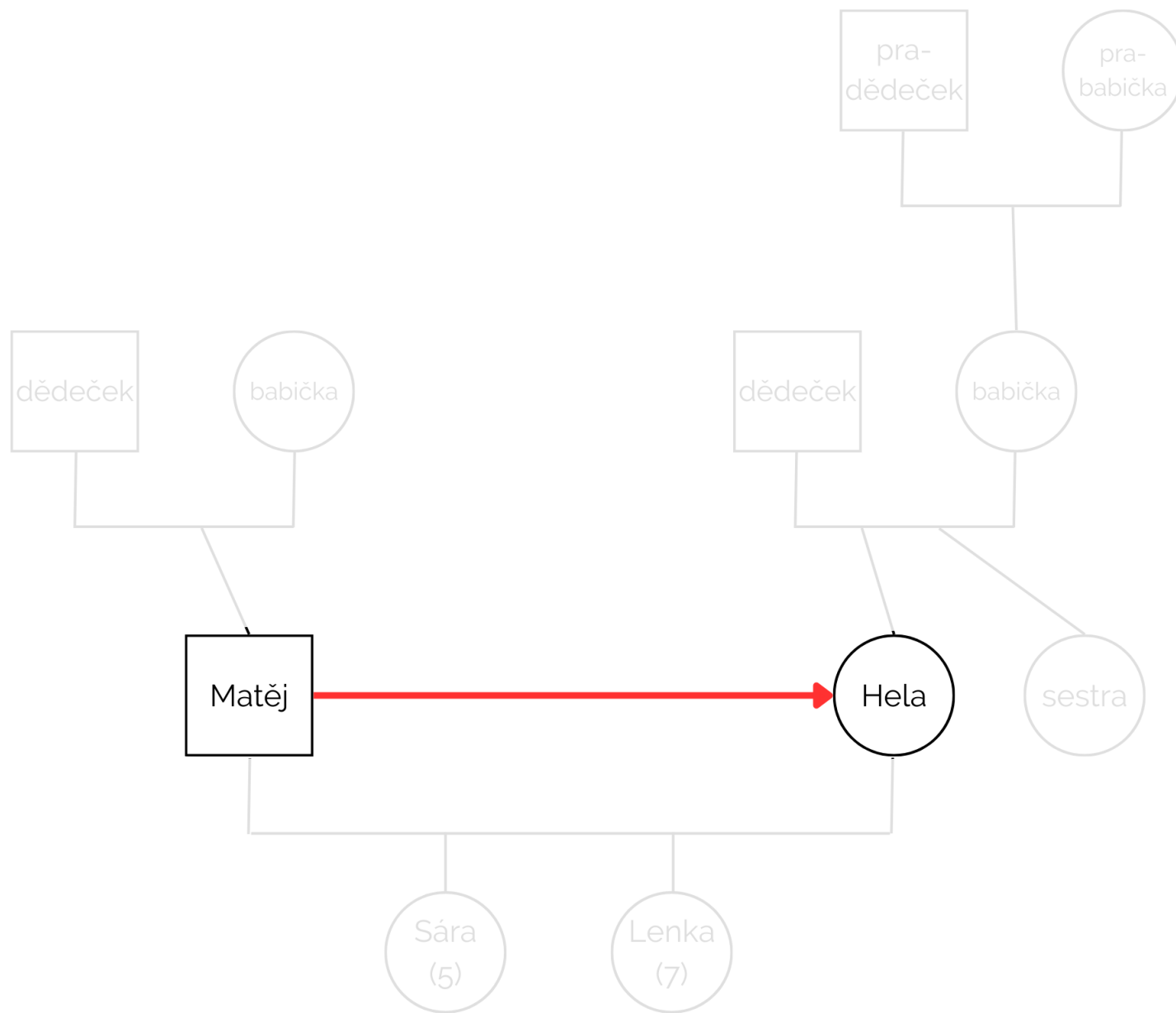

Fyzické násilí



Emoční / psychické násilí



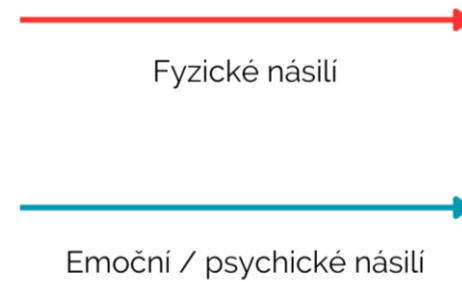
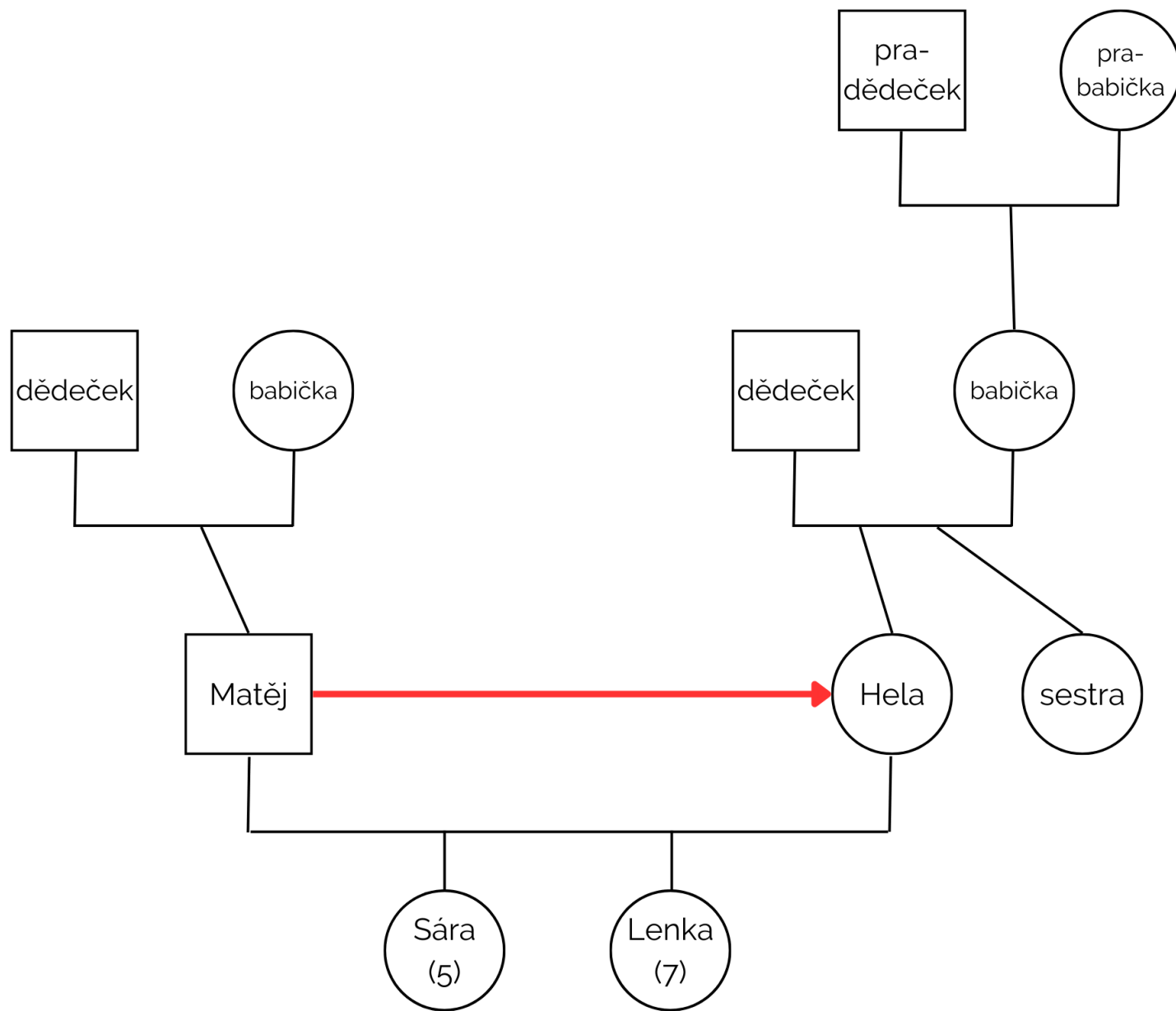

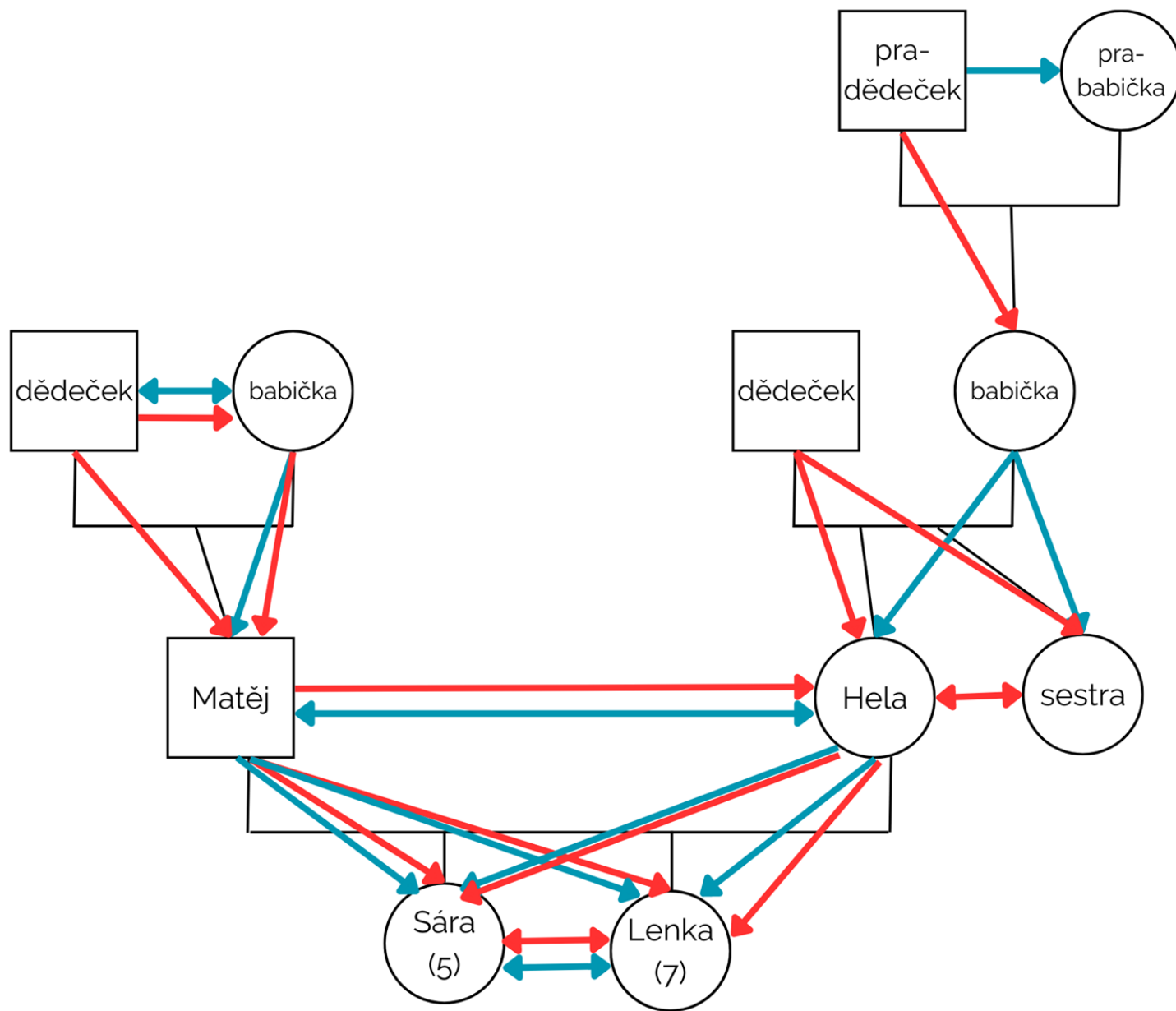



80%

8 z 10 původců násilí v dětství zažilo násilí
jako přímé oběti nebo jako svědci



ACE studie mění paradigma:

Z	<i>'co je s vámi špatně'</i>
NA	<i>'co špatného se vám stalo'</i>



Matějovy negativní zkušenosti v dětství

NÁSILÍ



Fyzické



Emoční



Sexuální

ZANEDBÁNÍ



Fyzické



Emoční

DYSFUNKČNÍ RODINNÉ PROSTŘEDÍ



Duševní onemocnění



Člen rodiny ve vězení



Násilí vůči matce



Zneužívání návykových látek

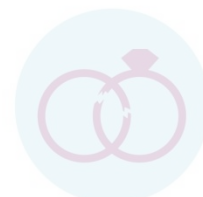

Rozvod



VÝSKYT NEGATIVNÍCH ZKUŠENOSTÍ V DĚTSTVÍ (NZD) V ČESKÉ POPULACI



=25

VE TŘÍDĚ S 25 DĚTMI SE V PRŮMĚRU
POUZE 9 DĚTÍ NESETKÁ S VÝRAZNĚ
NEGATIVNÍMI ZKUŠENOSTMI MEZI 0-18 LETY.



ACE studie v českém prostředí

Velemínský, Rost, Samková, Samek & Sethi, 2017

Hašto, Kaščáková, Bednaříková & Dobrotková, 2019

- **18 %** fyzické týrání
- **9,7 %** sexuální zneužití
- **37,2 %** zanedbávání
- **22,1 % domácí násilí v roli svědka**

V porovnání s oficiálními statistikami MPSV cca 50 x nižší zachycení ohrožených dětí ve statistikách, než je zjištěná prevalence (Wunschová, Petrenko, 2021)



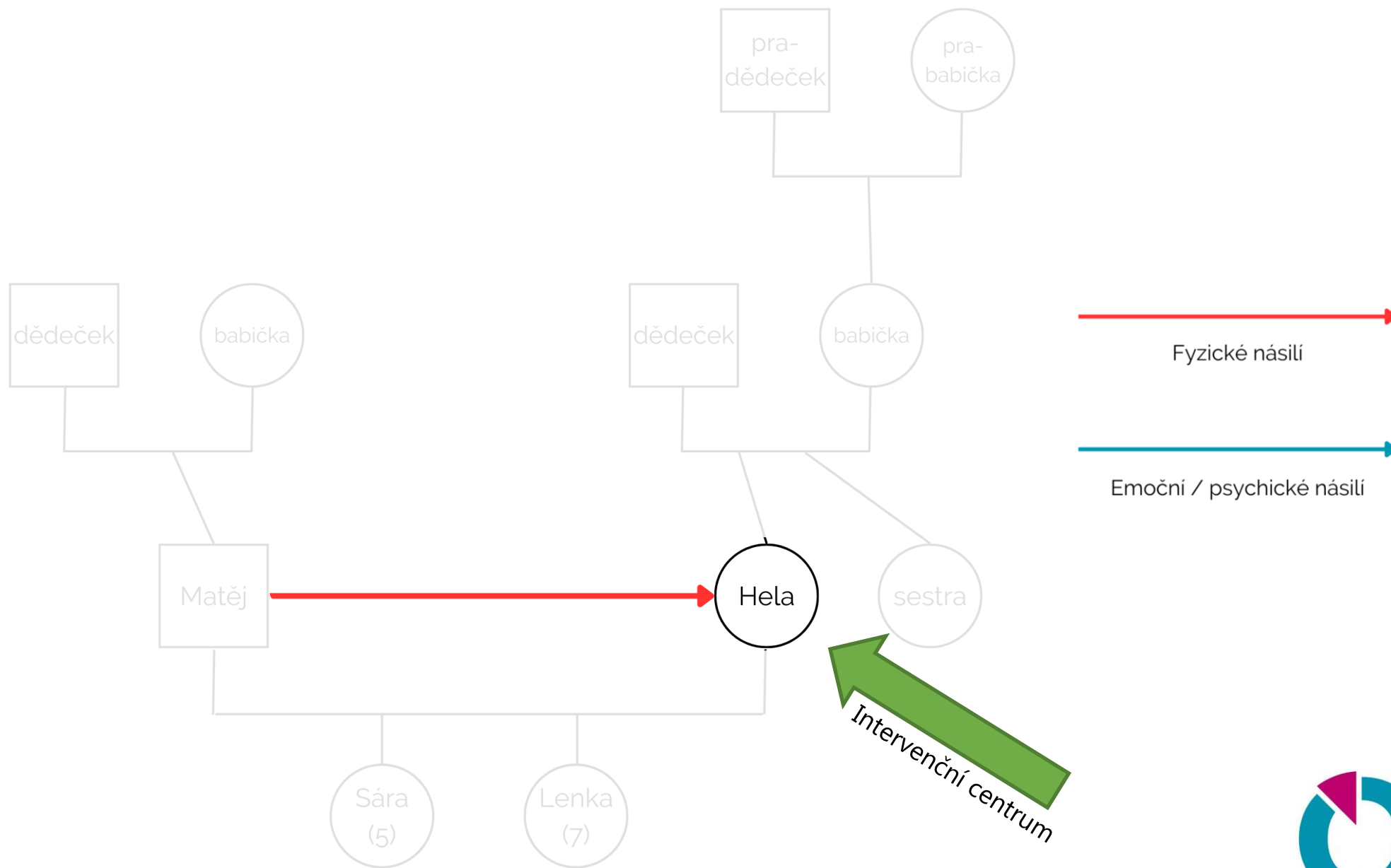

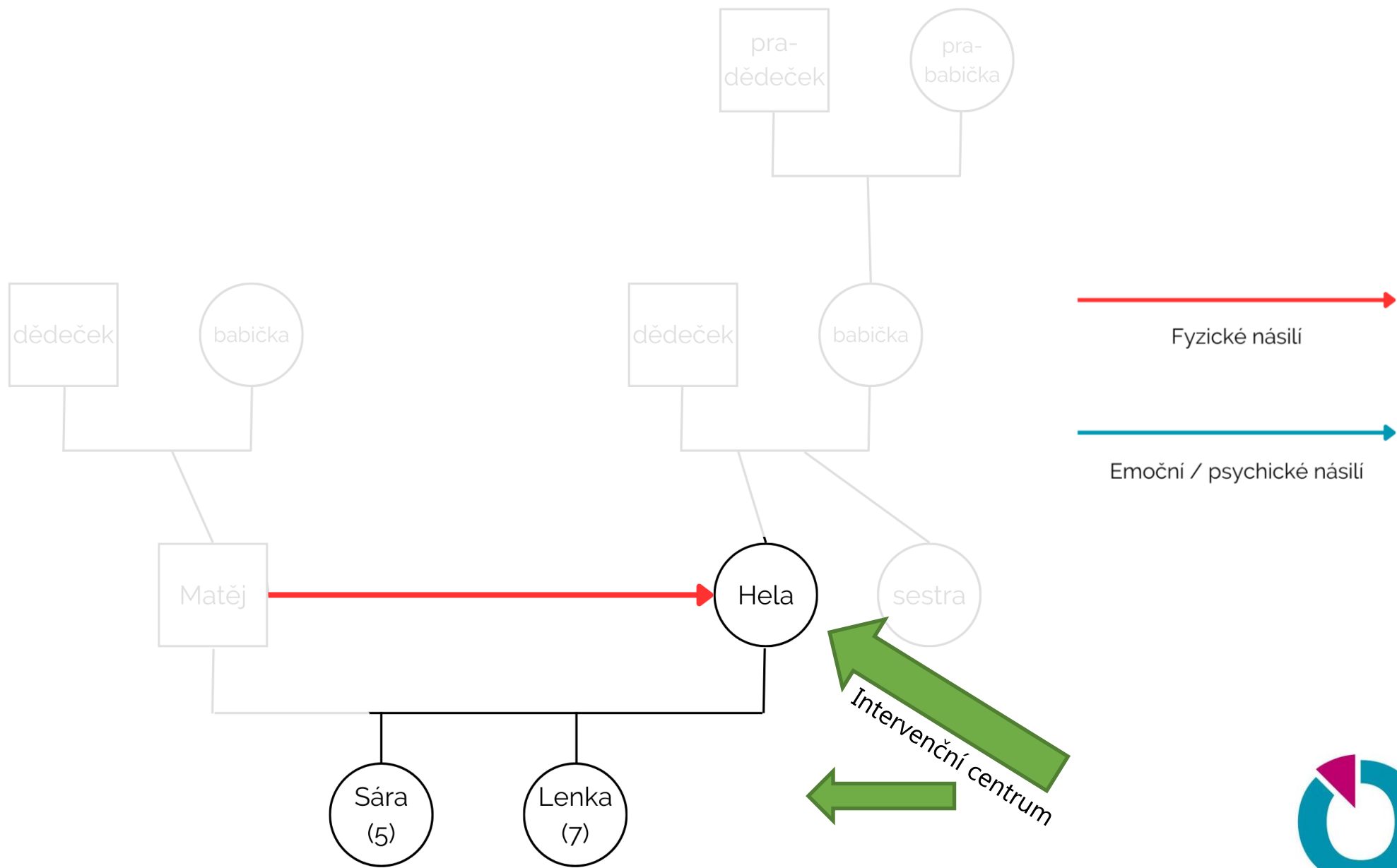

Chci ovládnout vztek

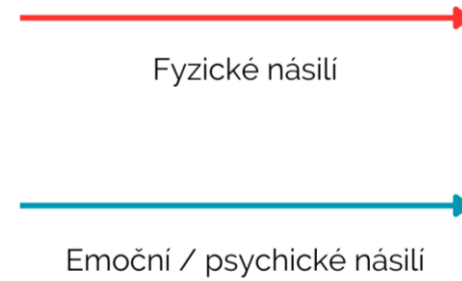
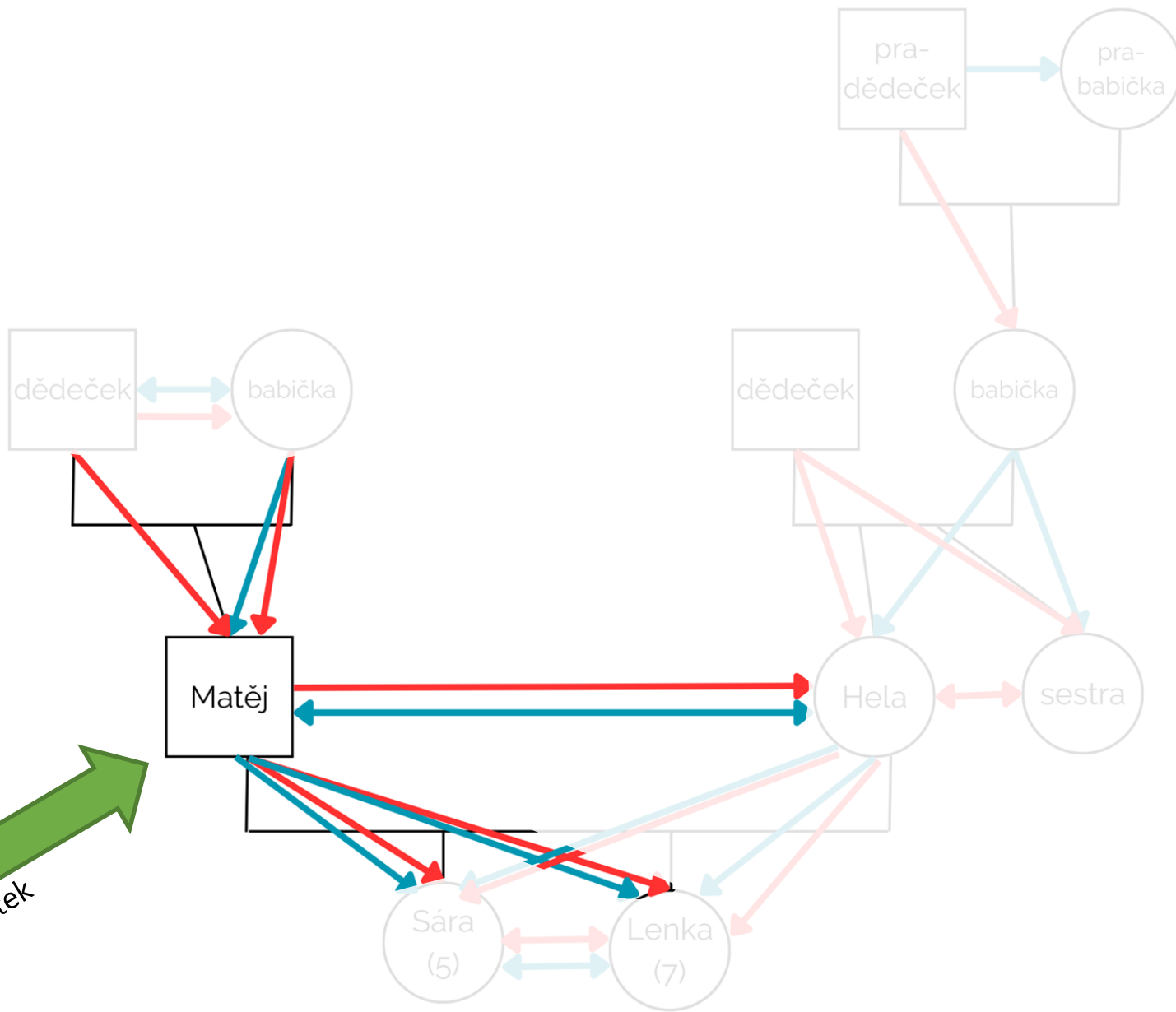

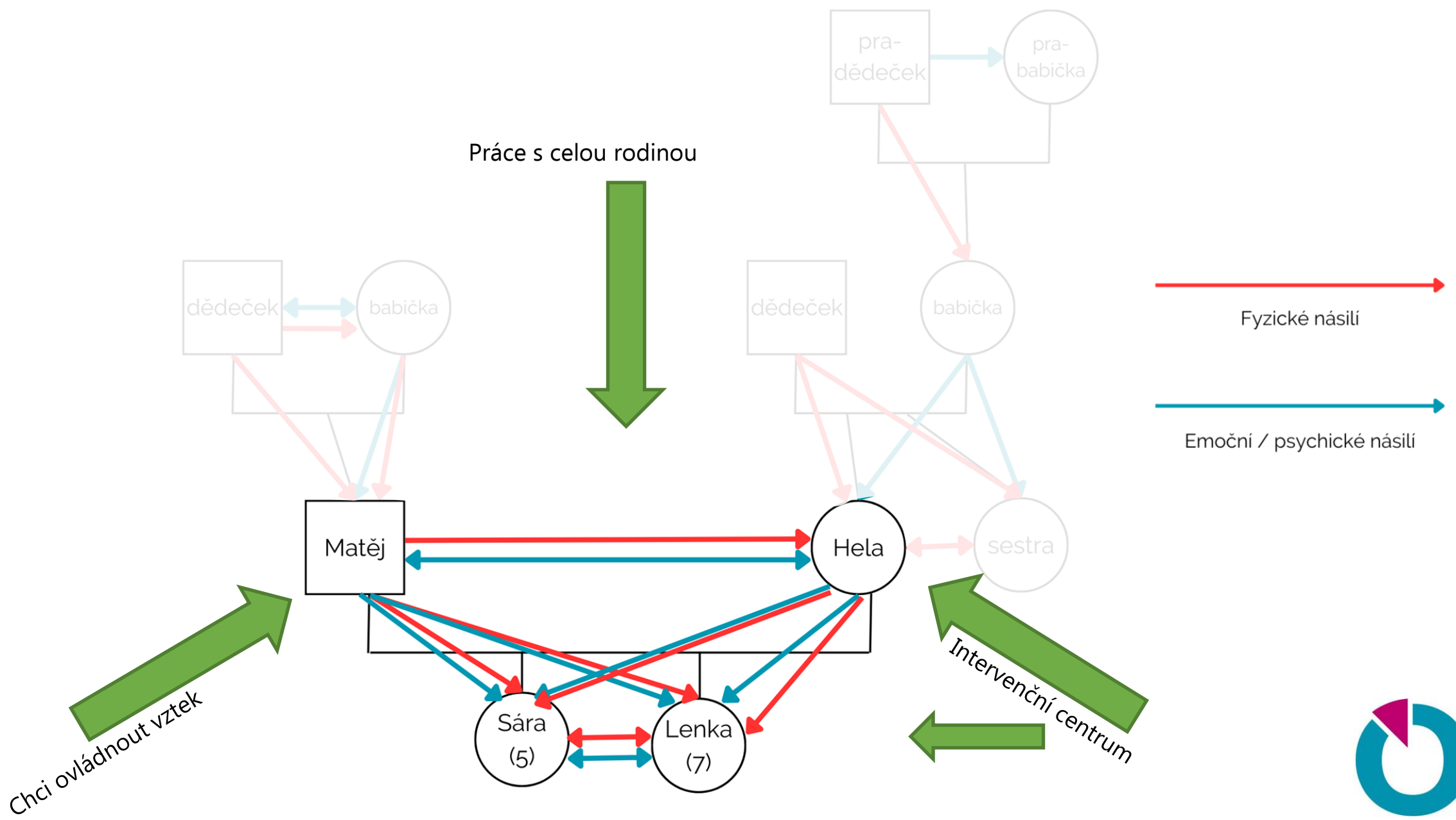

Prostor pro dotazy



zmocněnkyně vlády pro lidská práva

Dneškem zakládáme společnou iniciativu



dětství bez násilí

Partneři

Státní správa



Ministerstvo spravedlnosti
České republiky



ombudsman
veřejný ochránce práv

Nevládní sektor:

Výbor vlády pro práva dítěte, Centrum Locika, Spondea, ACORUS,
Pro Dialog, Bílý kruh bezpečí, Dětské krizové centrum a další